

# АВТОМАТИЧЕСКАЯ СТИРАЛЬНАЯ МАШИНА БАРАБАННОГО ТИПА

## РУКОВОДСТВО ПОЛЬЗОВАТЕЛЯ

LI2 1260  
LI2 1060

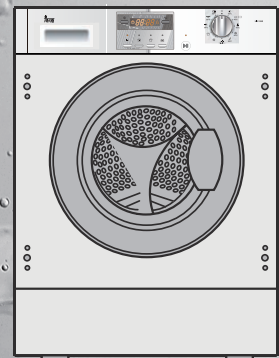

**TeKa**

03 - 09

10 - 15

16- 20

**ОГЛАВЛЕНИЕ****ПЕРЕД ИСПОЛЬЗОВАНИЕМ**

- > КОМПОНЕНТЫ.....03
- > ИНСТРУКЦИИ ПО БЕЗОПАСНОСТИ.....04
- > ПОДГОТОВКА.....05
- > УСТАНОВКА .....06
- > ПАНЕЛЬ УПРАВЛЕНИЯ.....08

**ЭКСПЛУАТАЦИЯ ПРИБОРА**

- > ВЫБОР ПРОГРАММЫ .....10
- > ЭНЕРГОПОТРЕБЛЕНИЕ И ТЕХНИЧЕСКИЕ ДАННЫЕ .....11
- > СПОСОБЫ СТИРКИ .....12

**ТЕХНИЧЕСКОЕ ОБСЛУЖИВАНИЕ**

- > ОЧИСТКА И ОБСЛУЖИВАНИЕ..16
- > КОДЫ ДИСПЛЕЯ.....18
- > ВЫЯВЛЕНИЕ И УСТРАНЕНИЕ НЕИСПРАВНОСТЕЙ.....19

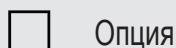
**УСЛОВНЫЕ ОБОЗНАЧЕНИЯ**

Для вашей безопасности должны строго соблюдаться все инструкции в данном руководстве, отмеченные таким знаком "Предостережение".

**ВАЖНЫЕ ИНСТРУКЦИИ ПО УТИЛИЗАЦИИ**

Как ответственный производитель, мы заботимся об окружающей среде. Таким образом, мы призываем вас следовать правильной процедуре утилизации вашего прибора и упаковочных материалов.

Это поможет сохранить природные ресурсы и обеспечить переработку продукции таким способом, который защищает здоровье и окружающую среду. Вам необходимо утилизировать данный прибор и его упаковку в соответствии с местными законами и нормами. Поскольку данный прибор содержит электронные компоненты, после окончания срока службы изделия прибор и его вспомогательные приспособления должны утилизироваться отдельно от бытовых отходов.

Свяжитесь с местными органами власти, чтобы узнать об утилизации и переработке. Прибор и упаковка должны быть доставлены в ближайший пункт приемки для дальнейшей переработки. Мы приносим свои извинения за любые неудобства, вызванные незначительными несоответствиями в данных инструкциях, которые могут возникнуть в результате усовершенствования и разработки продукта.

# ПЕРЕД ИСПОЛЬЗОВАНИЕМ

03

## КОМПОНЕНТЫ

### БЛАГОДАРИМ ЗА ПОКУПКУ НАШЕГО ИЗДЕЛИЯ

Пожалуйста, внимательно прочитайте данные инструкции перед использованием прибора. Инструкции содержат важную информацию, которая поможет вам получить максимальную эффективность прибора и обеспечить безопасную и правильную установку, эксплуатацию и техническое обслуживание.

Необходимо хранить данное руководство в доступном месте, чтобы вы всегда могли обратиться к инструкциям по безопасному и правильному использованию прибора.

Если вы продаете, отдаете или оставляете прибор при переезде, убедитесь, что вы также передали данное руководство, чтобы новый владелец мог ознакомиться с правилами эксплуатации прибора и предупреждениями по технике безопасности.

### ВСПОМОГАТЕЛЬНЫЕ ПРИСПОСОБЛЕНИЯ

Проверьте вспомогательные приспособления и литературу

в соответствии с данным списком:

1x Узел впускного шланга



1x Нижняя крышка



1x Руководство пользователя



1x Держатель сливного шланга

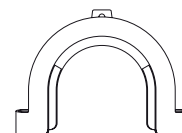

4x Заглушки

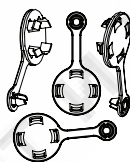

1x Дверная петля



4x Стопор дверцы



1x Гарантийный талон



## 04

## ПЕРЕД ИСПОЛЬЗОВАНИЕМ



## ИНСТРУКЦИИ ПО БЕЗОПАСНОСТИ

Допускается использование прибора детьми, начиная с 8 лет и старше, и лицами с ограниченными физическими, сенсорными или умственными способностями, без опыта и достаточных знаний, если они находятся под присмотром или получили инструкции по безопасному использованию данного прибора и осознают потенциальную опасность. Не позволяйте детям играть с прибором. Очистка и техническое обслуживание прибора не должно производиться детьми без присмотра.

**ПЕРЕД ВКЛЮЧЕНИЕМ ПРИБОРА В ПЕРВЫЙ РАЗ**

## ВЫПОЛНИТЬ ...

- ... Убедитесь, что транспортировочные болты удалены.
- ... Убедитесь, что для подачи питания используется отдельная заземленная розетка.
- ... Убедитесь, что обеспечен доступ к вилке питания.
- ... При отключении питания держитесь за вилку, а не за электрический кабель.
- ... Убедитесь, что плавкие предохранители в силовом контуре имеют номинальное значение 15А.
- ... Держите прибор вдали от источников тепла и прямых солнечных лучей, чтобы предотвратить старение пластиковых и резиновых деталей.
- ... Убедитесь, что сетевой кабель не попал под прибор или в него, необходимо избегать повреждений кабеля питания.
- ... Убедитесь, что соединения шлангов являются герметичными, и отсутствует риск протечки воды. Если соединения не герметичны, или при наличии утечки, отключите подачу воды и выполните ремонт. Не используйте стиральную машину, пока шланги не будут подсоединены должным образом.

## ЗАПРЕЩАЕТСЯ ...

- ... Касаться или пользоваться прибором, если вы босиком или с мокрыми или влажными руками или ногами.
- ... Использовать горючие моющие средства или сухие чистящие средства.
- ... Использовать любые воспламеняющиеся аэрозоли в непосредственной близости от прибора.
- ... Извлекать или вставлять вилку питания при наличии в помещении горючих газов.
- ... Разрешать детям или инвалидам играть с прибором или упаковочными материалами.
- ... Устанавливать устройство на открытом воздухе во влажном месте, или в зоне с вероятностью утечки воды, например, под раковиной или рядом с ней. В случае утечки воды стиральная машина должна высохнуть естественным путем.
- ... Размещать стиральную машину с сушкой прямо на ковре или вплотную к стене или мебели.

**ВО ВРЕМЯ ЕЖЕДНЕВНОГО ИСПОЛЬЗОВАНИЯ ПРИБОРА**

## ВЫПОЛНИТЬ ...

- ... Застегните молнии и закрепите свободные завязки, чтобы вещи не запутались между собой в процессе стирки. При необходимости, положите мелкие вещи в мешок для грязного белья или наволочку.
- ... Выключайте стиральную машину после каждого завершения программы стирки, а также отключайте ее от сети, чтобы сэкономить электроэнергию и обеспечить безопасность. Начисто вытрите нижнюю часть люка.
- ... Держите дверцу приоткрытой, когда стиральная машина не используется, чтобы предотвратить образование неприятных запахов.
- ... Если шнур питания поврежден, он должен быть заменен производителем, сервисным агентом или квалифицированными специалистами.
- ... Убедитесь, что прибор не используется людьми с ограниченными физическими, сенсорными или умственными способностями, с отсутствием опыта и знаний без надзора или инструкций от лица, ответственного за их безопасность.
- ... Следите, чтобы дети не играли с прибором.

## ЗАПРЕЩАЕТСЯ ...

- ... Прикасаться к дверце стиральной машины с сушкой во время стирки или сушки - она становится горячей!
- ... Помещать на верхнюю панель прибора тяжелые предметы или источники тепла или влаги.
- ... Стирать при высокой температуре поролон или губчатые материалы.
- ... Открывать лоток для моющего средства в процессе стирки.
- ... Пытаться силой открыть дверцу стиральной машины. Дверца оснащена устройством автоблокировки и открывается вскоре после завершения стирки.
- ... Открывать дверцу стиральной машины, если уровень воды виден через люк.
- ... Закрывать стиральную машину крышкой, которая может удерживать влагу.

# ПЕРЕД ИСПОЛЬЗОВАНИЕМ

05

## ПОДГОТОВКА

### ПОДГОТОВКА СТИРАЛЬНОЙ МАШИНЫ

Удалите все упаковочные материалы, в том числе поддон из полистирола. После вскрытия упаковки на полиэтиленовой упаковке и люке стиральной машины могут быть капли воды. Это нормальное явление, происходящее в результате гидравлических испытаний на заводе.

### ОПИСАНИЕ

Данная схема может немного отличаться от схемы стиральной машины, которую вы только что приобрели, в связи с техническими улучшениями.

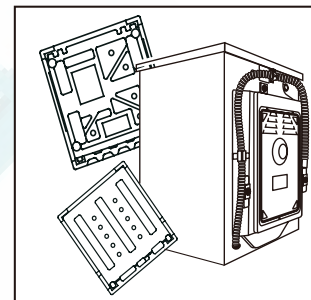

Сливной шланг

Клапан подачи воды

Кабель питания

Винты задней крышки

Задняя крышка

Транспортировочные болты

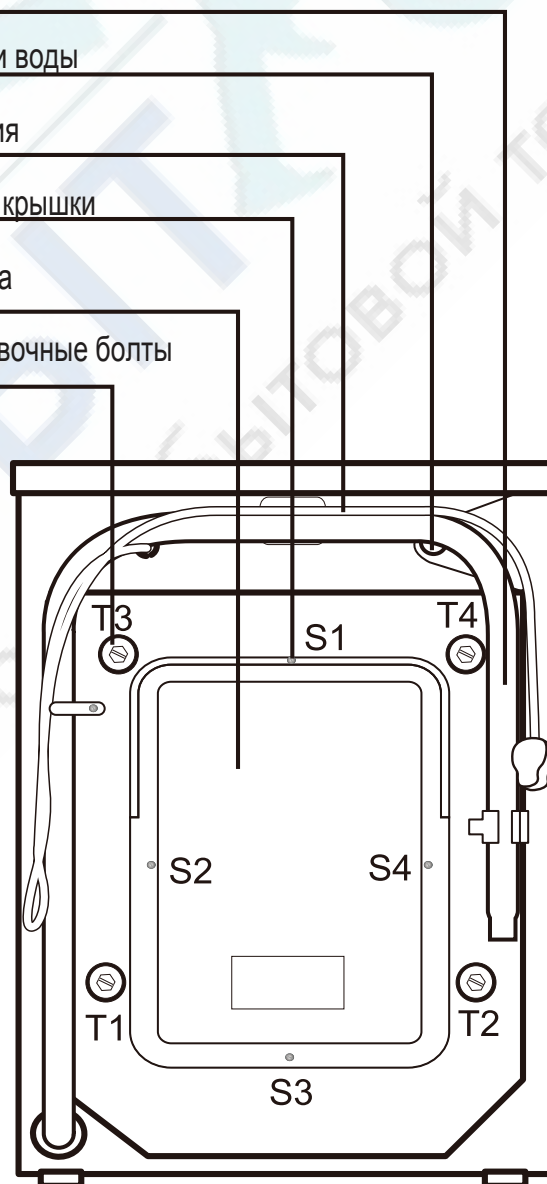

## 06

## ПЕРЕД ИСПОЛЬЗОВАНИЕМ

## УСТАНОВКА

**ПЕРЕД ВКЛЮЧЕНИЕМ ПРИБОРА В ПЕРВЫЙ РАЗ**

Перед извлечением транспортировочных болтов необходимо закрепить нижнюю крышку на нижней части стиральной машины. Положите машину на бок (рис. 1), отверните ножки и отрегулируйте нижнюю крышку по четырем отверстиям в соответствии с винтовыми отверстиями для ножек. Затем привинтите ножки обратно через крышку и прочно затяните нижнюю крышку машины (рис. 2).

Это не позволяет скапливаться влаге и уменьшает шум.

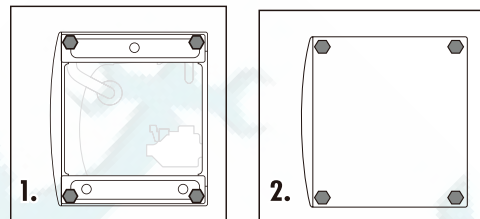
**ДЕМОНТАЖ ТРАНСПОРТИРОВОЧНЫХ БОЛТОВ**

Транспортировочные болты предназначены для закрепления внутренних компонентов стиральной машины во время процесса транспортировки.

1. Снимите заднюю крышку.
2. Отверните четыре болта на задней панели, и извлеките синтетические стабилизаторы, находящиеся внутри машины.
3. Установите заднюю крышку на место.
4. Закройте оставшиеся от болтов отверстия заглушками, входящими в комплект поставки прибора.

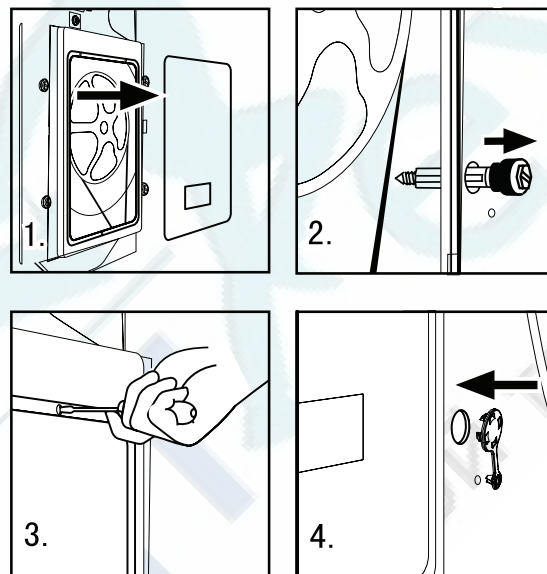
**Примечание:**

1. Пожалуйста, отключите шнур питания перед извлечением транспортировочных болтов.
2. При установке задней крышки убедитесь, что выпуклая поверхность направлена наружу, затем установите заднюю крышку на место, как это показано на Рис. 5.
3. Держите транспортировочные болты и синтетические стабилизаторы в надежном месте для дальнейшего использования.

**РЕГУЛИРОВКА СТИРАЛЬНОЙ МАШИНЫ**

Под нижней частью стиральной машины находятся регулируемые ножки. Перед эксплуатацией прибора их следует отрегулировать таким образом, чтобы машина была выровнена. Это сведет к минимуму вибрацию и, следовательно, шум во время эксплуатации машины. Это также уменьшит износ. Для выравнивания машины мы рекомендуем использовать спиртовой уровень. Пол должен быть ровным и устойчивым.

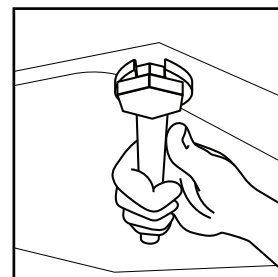
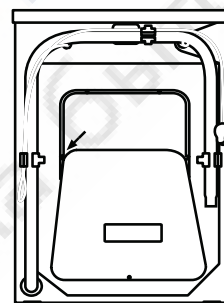
**Установка декоративной дверцы**

Пожалуйста, обратитесь к шаблону встраивания для получения инструкций об установке встраиваемого прибора и подсоединения к нему декоративной дверцы.

Установить декоративную дверцу на корпус стиральной машины с сушкой, используя прилагаемые петли.

Закрепить магнитную защелку на передней части стиральной машины с сушкой и на декоративной дверце.

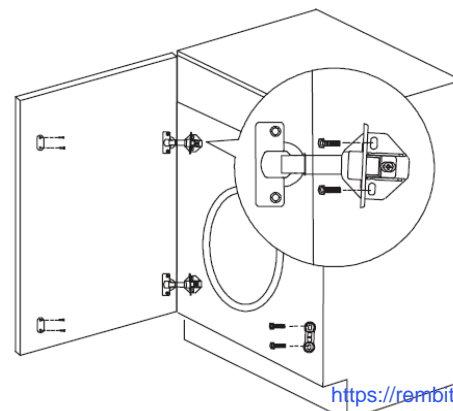

# ПЕРЕД ИСПОЛЬЗОВАНИЕМ

07

## РАЗМЕРЫ ПРИБОРА И ОТВЕРСТИЯ

Размеры прибора  
Высота: 825 мм  
Ширина: 595 мм  
Глубина: 535 мм

Размеры отверстия  
886 мм  
600 мм  
580 мм

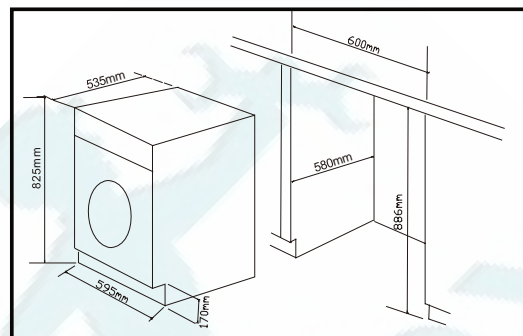

## ВПУСКНОЙ ШЛАНГ

1. Подсоедините гайку впускного шланга к разъему на клапане подачи воды.

2. Подсоедините шланг к крану холодной свежей воды.

**Примечание:** Подключайте прибор к водоснабжению при помощи шлангов, входящих в комплект поставки. Старые шланги не должны быть повторно использованы.

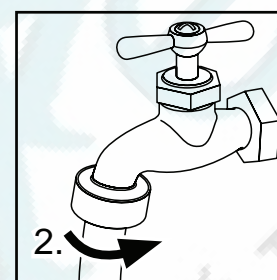
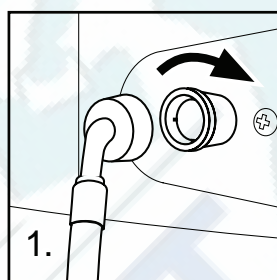

## СЛИВНОЙ ШЛАНГ

1. Используйте держатель сливного шланга, чтобы надежно закрепить сливной шланг и предотвратить отток воды. Не наращивайте длину сливного шланга; если необходимо использовать удлиненный шланг, пожалуйста, проконсультируйтесь с техническим специалистом.

2. Дренажное отверстие должно располагаться на высоте 80-100 см. Закрепите сливной шланг зажимом на задней стороне стиральной машины, чтобы предотвратить его падение.

**Примечание:** Сливной шланг не должен быть погружен в воду и должен быть надежно закреплен, а также быть герметичным. Если сливной шланг находится на уровне пола, или если труба располагается на высоте менее 80 см, стиральная машина будет непрерывно выполнять слив во время набора воды (самосифонирование).

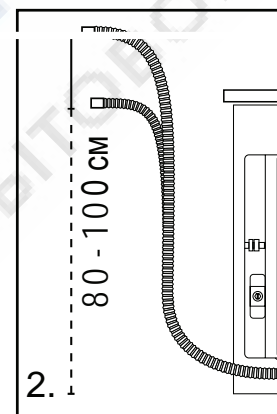
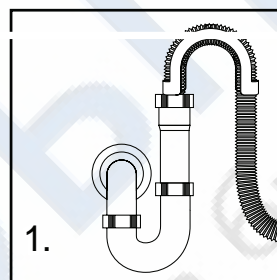

## ПОДКЛЮЧЕНИЕ К ИСТОЧНИКУ ПИТАНИЯ

Перед подключением к источнику питания, проверьте, что:

- ▮ Розетка рассчитана на максимальную мощность стиральной машины (В целях безопасности, предохранители в цепи питания должны быть рассчитаны не менее чем на 15 А).
- ▮ Напряжение должно соответствовать требованиям.
- ▮ Электрическая розетка должна подходить по размеру к вилке стиральной машины.
- ▮ Подключайте машину к заземленной розетке.

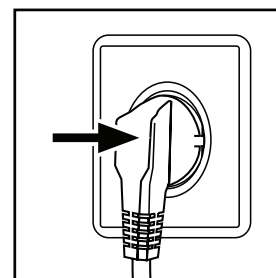

## 08

## ПЕРЕД ИСПОЛЬЗОВАНИЕМ

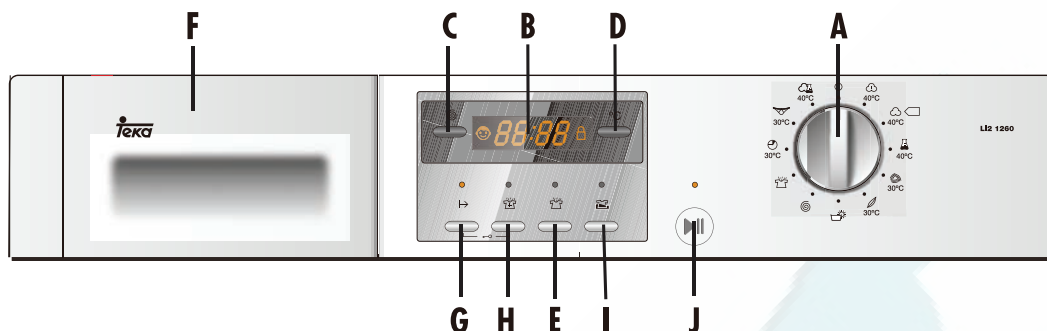

- |          |                                  |          |                                  |          |                             |
|----------|----------------------------------|----------|----------------------------------|----------|-----------------------------|
| <b>A</b> | Переключатель питания / программ | <b>E</b> | Кнопка Интенсивная стирка        | <b>I</b> | Кнопка Остановка полоскания |
| <b>B</b> | Дисплей                          | <b>F</b> | Лоток для моющего средства       | <b>J</b> | Кнопка Пуск / Пауза         |
| <b>C</b> | Кнопка Установка скорости отжима | <b>G</b> | Кнопка Задержка                  |          |                             |
| <b>D</b> | Кнопка Температура стирки        | <b>H</b> | Кнопка Дополнительное полоскание |          |                             |

**РАБОЧИЕ ФУНКЦИИ**

- |          |                                    |                                                                                                                                                                                                                                                                                                                                          |
|----------|------------------------------------|------------------------------------------------------------------------------------------------------------------------------------------------------------------------------------------------------------------------------------------------------------------------------------------------------------------------------------------|
| <b>A</b> | - Переключатель программ           | <p>— Повернуть эту рукоятку для включения стиральной машины.</p> <p>— Поворачивая переключатель по часовой стрелке / против часовой стрелки, можно выбрать нужную программу. Доступно .... программ. После выбора программы загорает соответствующая лампа.</p>                                                                          |
| <b>B</b> | - Дисплей                          | <p>— Здесь отображается информация о времени стирки, оставшемся времени стирки, времени полоскания, времени отжима, заданном значении температуры, заданном значении скорости отжима, статус блокировки для защиты от детей, статус блокировки дверцы, выполнение программы стирки, сообщения об ошибках и т.д.</p>                      |
| <b>C</b> | - Кнопка Установка скорости отжима | <p>— Нажать кнопку "Скорость" для выбора скорости отжима. Максимальная допустимая скорость отжима отличается в зависимости от программы.</p> <p><b>Примечание:</b> Для различного белья может быть задана различная температура воды и скорость отжима. Стирайте с установками по умолчанию, если отсутствуют конкретные требования.</p> |
| <b>D</b> | - Кнопка Температура стирки        | <p>— Нажать кнопку "Температура" для выбора температуры нагрева (--, 15, 20, 30, 40, 50, 60, 90)°C. Максимальная допустимая температура нагрева отличается в зависимости от программы.</p> <p><b>Примечание:</b> "—" на дисплее температуры означает стирку без нагрева.</p>                                                             |



# ПЕРЕД ИСПОЛЬЗОВАНИЕМ

# 09

**E** - Клавиша Интенсивная стирка

Нажмите клавишу "Интенсивная стирка", чтобы увеличить время стирки в фазе основной стирки выбранной программы. (Эта функция подходит для сильно загрязненного белья). Подсвеченный символ указывает на выбор функции. Эта клавиша эффективна до начала программы.

**F** - Лоток для моющего средства

Открыть лоток, будет видно, что он состоит из трех отделений:

- 1: Отделение моющего средства для предварительной стирки
- 2: Отделение моющего средства для основной стирки
- 3: Отделение умягчителя ткани, кондиционера, отдушки и т.д.

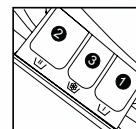

**Примечание:** рекомендации относительно типа моющих средств, подходящих для различных температур стирки, пожалуйста, смотрите в руководстве к моющему средству.

**G** - Клавиша Задержка

Нажать клавишу "Задержка", подсвеченный символ будет указывать, что выбрана функция "задержка". Время задержки (0,5-24 ч) увеличивается с шагом 30 минут при каждом нажатии клавиши "Задержка". Время изменяется постоянно, если нажать и удерживать клавишу, пока клавиша не будет высвобождена. Время задержки означает время окончания стирки. Например, 6:00 означает, что стирка закончится через 6 часов (время задержки должно быть больше, чем время выполнения программы). Функция "Задержка" недоступна для программы "Отжим".

**Примечание:** Время задержки должно быть больше, чем время выполнения программы; в противном случае стиральная машина начнет выполнение программы немедленно.

**H** - Клавиша Дополнительное полоскание

Нажмите эту клавишу, стиральная машина выполнит дополнительное полоскание. Нажмите клавишу один раз, чтобы выбрать один дополнительный цикл полоскания. На дисплее появится индикация "P-1". Нажимайте клавишу, и на экране появится надпись "P-2" или "P-3", что указывает на два или три выбранных дополнительных цикла полоскания. Индикатор дополнительного полоскания активируется и мигает во время работы программы. На дисплее отображается индикация "P-1/2/3" попеременно с оставшимся временем. Когда дополнительное полоскание будет завершено, индикатор выключится, и индикация на дисплее погаснет.

**I** - Клавиша Задержка полоскания

Нажать клавишу "Задержка полоскания" для запуска/остановки функции несминаемости и замачивания. Когда программа переходит к последнему полосканию, стиральная машина не сливает воду, белье остается замоченным в воде, горит символ замачивания, оставшееся время не уменьшается. Если необходимо продолжить программу, вы можете нажать клавишу "Задержка полоскания" или клавишу "Пуск/остановка", затем символ погаснет, указывая на выход из этой функции, и стиральная машина продолжит работу. Эта функция и

**J** - Клавиша Пуск / Пауза

Нажать клавишу "Пуск/пауза", стиральная машина начнет работу, и будет гореть индикатор. Если во время стирки нажать эту клавишу, работа машины будет остановлена, и индикатор начнет мигать.

# 10 ИСПОЛЬЗОВАНИЕ ПРИБОРА

## ВЫБОР ПРОГРАММ

### РЕЖИМЫ ПРОГРАММ

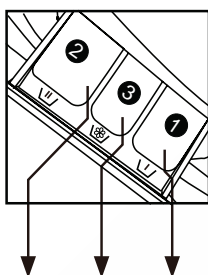

1. Отделение моющего средства для предварительной стирки
2. Отделение моющего средства
3. Отделение для умягчителя и других добавок

Программа	Иконка	Температура		Предварительно заданная			Рекомендуемый состав белья	Предварительно заданная скорость отжима
		Максимальная	40°C	2	3	1		
1	☁ 40°C	-- до 90°C	40°C	<input checked="" type="checkbox"/>	<input type="checkbox"/>	<input checked="" type="checkbox"/>	сильное загрязнение	1000 об./мин.
2	☁ ◀ 40°C	-- до 90°C	40°C	<input checked="" type="checkbox"/>	<input type="checkbox"/>	<input checked="" type="checkbox"/>	хлопчатобумажные ткани	1000 об./мин.
3	🧪 40°C	-- до 60°C	40°C	<input checked="" type="checkbox"/>	<input type="checkbox"/>	<input checked="" type="checkbox"/>	синтетические ткани прочной окраски	1000 об./мин.
4	🌀 30°C	-- до 40°C	-- °C	<input checked="" type="checkbox"/>	<input type="checkbox"/>	<input checked="" type="checkbox"/>	ерстяные ткани	600 об./мин.
5	🍃 30°C	-- до 40°C	-- °C	<input checked="" type="checkbox"/>	<input type="checkbox"/>	<input checked="" type="checkbox"/>	хлопчатобумажные или синтетические ткани	600 об./мин.
6	☀	-- до 90°C	90°C	<input checked="" type="checkbox"/>	<input checked="" type="checkbox"/>	<input checked="" type="checkbox"/>	/	1000 об./мин.
7	🌀	--	/	<input checked="" type="checkbox"/>	<input checked="" type="checkbox"/>	<input checked="" type="checkbox"/>	/	1000 об./мин.
8	👕	--	/	<input checked="" type="checkbox"/>	<input type="checkbox"/>	<input checked="" type="checkbox"/>	/	1000 об./мин.
9	🕒 30°C	-- до 30°C	-- °C	<input checked="" type="checkbox"/>	<input type="checkbox"/>	<input checked="" type="checkbox"/>	слабозагрязненные хлопчатобумажные, льняные и синтетические ткани	800 об./мин.
10	👙 30°C	-- до 90°C	60°C	<input checked="" type="checkbox"/>	<input type="checkbox"/>	<input checked="" type="checkbox"/>	хлопчатобумажные ткани	1000 об./мин.
11	☁ 🧪 40°C	-- до 60°C	30°C	<input checked="" type="checkbox"/>	<input type="checkbox"/>	<input checked="" type="checkbox"/>	различные материалы	1000 об./мин.

Да     Нет     Опция

# ЭКСПЛУАТАЦИЯ ПРИБОРА

## ПОТРЕБЛЕНИЕ И ТЕХНИЧЕСКИЕ ХАРАКТЕРИСТИКИ

11

### ТАБЛИЦА ПОТРЕБЛЕНИЯ

Продолжительность цикла стирки указана ориентировочно. Фактическое время продолжительности цикла может варьироваться из-за различного давления воды, начальной температуры воды и т.д.

Программа	Темп.	Макс. загрузка	Потребление энергии	Расход воды	Продолжительность стирки	Эффективность отжима
	40°C *	3 кг	0,602 кВтч	57,7 л	3:00 ч	53%
	60°C *	3 кг	0,811 кВтч	45,0 л	3:00 ч	53%
	60°C *	6 кг	0,808кВтч	43,5 л	2:49 ч	53%

Стандартные программы для хлопка 60°C и 40°C подходят для стирки среднезагрязненных хлопковых вещей и являются наиболее эффективными в отношении комбинирования энергопотребления и расхода воды во время стирки хлопка; Фактическая температура воды может отличаться от указанной температуры цикла.

\* ) Маркировка энергоэффективности: Настройки программы: 1. "Хлопок+40°C+Интенсивная стирка+Макс. скорость отжима"; 2. "Хлопок+60°C+Интенсивная стирка+Макс. скорость отжима".

### Выберите наилучшее моющее средство

	Универсальное	Для цветных вещей	Для деликатных тканей	Специальное	Умягчитель воды
	-	-	-	L	O
	L/P	L/P	L	-	O
	L/P	L/P	-	-	O
	L/P	L/P	-	-	O
	L/P	L/P	-	-	O
	-	-	L	-	O

Моющее средство	Диапазон температур в °C
L Жидкое	холодная вода - 60
P Порошок	40 - 90
O Любое	---
- Без средства	---

При использовании жидкого моющего средства не рекомендуется использование функции отложенного запуска. Чтобы узнать, какое количество моющего средства следует использовать, пожалуйста, см. информацию от производителя на упаковке моющего средства! Информация: Современные моющие средства обладают хорошей эффективностью даже при низких температурах.

### ТЕХНИЧЕСКИЕ ХАРАКТЕРИСТИКИ

	LI2 1060	LI2 1260
Источник питания	220 - 240 В~ / 50 Гц	220 - 240 В~ / 50 Гц
Макс. рабочий ток (А)	10	10
Давление воды (МПа)	0,03≤P ≤1	0,03≤P ≤1
Программы стирки	11	11
Макс. мощность (Вт)	2000	2000
Габариты (В х Г х Ш мм)	825 x 535 x 595	825 x 535 x 595
Вес нетто (кг)	64	64

## 12

## ИСПОЛЬЗОВАНИЕ ПРИБОРА

## МЕТОДЫ СТИРКИ

Эта стиральная машина предназначена только для бытовой стирки. Если машина используется для коммерческих целей, это приводит к аннулированию гарантии. Запрещается использовать машину для целей, отличных от тех, для которых она предназначена. Необходимо следовать инструкциям, приведенным на этикетке для каждого предмета одежды, а также стирать только те предметы одежды, которые предназначены для стирки в машине.

ПОДАЧА ЭНЕРГИИ

Подключить стиральную машину к источнику питания (220 В – 240 В~/50 Гц).

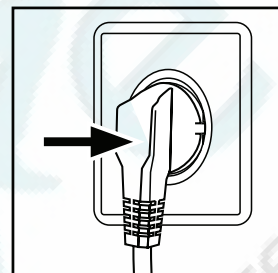
ПОДКЛЮЧЕНИЕ ВОДЫ

Открыть кран. Вода должна быть чистой и прозрачной.

**Примечание:** перед использованием проверьте наличие утечек в соединениях между краном и впускным шлангом, открыв шланг.

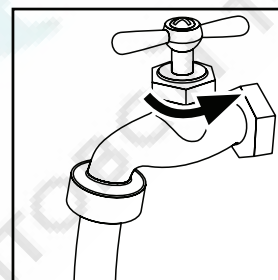
ПОДГОТОВКА БЕЛЬЯ

- ↪ Отсортировать одежду в зависимости от состава тканей (хлопок, синтетика, шерсть или шелк), а также по степени загрязнения.
- ↪ Отделить белое белье от цветного. Постирайте цветное белье сначала вручную, чтобы определить, не будет ли оно обесцвечиваться или спускать петли.
- ↪ Опустошить карманы (заколки, монеты, ключи и т.д.) и снять более тяжелые декоративные предметы (броши), чтобы избежать их попадания в сливной насос и образования засора.

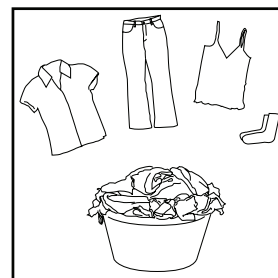

**Внимание:** маленькие предметы (например, пуговицы и т.д.) могут привести к необходимости ремонта за счет пользователя, и могут повредить машину.

- ↪ Предметы одежды с необработанными краями, нижнее белье, тонкие трикотажные ткани, например, тонкие занавески, необходимо поместить в мешок для стирки (лучше не стирать их в стиральной машине).
- ↪ Закрыть молнии и крючки, убедиться, что пуговицы прочно пришиты, и поместить небольшие предметы, такие как носки, пояса, бюстгалтеры и т.д. в мешок для стирки.
- ↪ Развернуть большие предметы из ткани, такие как простыни, покрывала и т.д.
- ↪ Вывернуть футболки наизнанку.

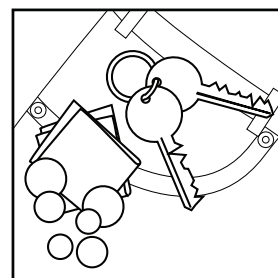

## ЗАГРУЗКА МАШИНЫ

Открыть дверцу стиральной машины, загрузить белье предмет за предметом. Плотно закрыть дверцу.

▫ При первом использовании стиральной машины дать прибору проработать на одной программе без загрузки, чтобы избежать загрязнения белья маслом или грязной водой из стиральной машины. Перед стиркой необходимо запустить машину без белья, но с добавлением моющего средства на программе 60°C.

▫ Не перегружайте стиральную машину.

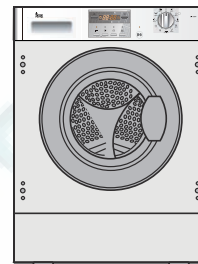

## ВЫБОР МОЮЩЕГО СРЕДСТВА

Эффективность и производительность стирки определяются качеством используемого моющего средства. Специальное средство без образования пены дает хорошие результаты при стирке. Следует использовать специальные моющие средства для синтетики и шерстяных вещей. Запрещается использовать сухие чистящие средства, такие как трихлорэтилен и аналогичные вещества.

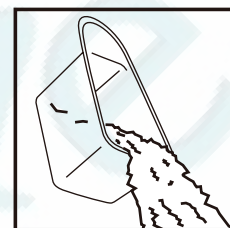

Примечание: запрещается добавлять больше моющего средства, чем это нужно; в противном случае это может привести к одной из следующих ситуаций и повреждению стиральной машины, которое отразится на сроке службы машины.

1. Из-за избыточного пенообразования время полоскания будет больше обычного.
2. Пена может выливаться из лотка для моющих средств из-за увеличенного давления пены.
3. Пена может оставаться не смытой после окончательного отжима.

Рекомендации:

1. Мыть лоток для моющих средств раз в неделю.
2. При использовании программы предварительной стирки следует добавлять половину номинальной дозы.
3. Необходимо следовать рекомендациям по дозировке моющих средств на упаковке порошка или жидкого моющего средства.

## ДОБАВЛЕНИЕ МОЮЩЕГО СРЕДСТВА

Выдвинуть лоток для моющих средств и поместить необходимое количество моющего и умягчающего средства в соответствующие отделения. Аккуратно задвинуть лоток на место (см. инструкции на лотке).

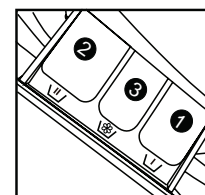

**Осторожно:**

▫ Для программы предварительной стирки моющее средство должно добавляться как в отделение 1, так и в отделение 2. Для других программ не нужно добавлять моющее средство в отделение 1.

▫ Добавлять жидкое моющее средство в основное отделение, предварительно разбавив его, если оно концентрированное. Запрещается перерасходовать моющее средство; в противном случае будут повреждены искусственные волокна. Необходимо следовать инструкциям на упаковке моющего средства. Запрещается использовать жидкое моющее средство, если выбран режим предварительной стирки или программа "задержка".

▫ Запрещается перерасходовать умягчитель; в противном случае будут повреждены искусственные волокна.

## ВЫБОР ПРОГРАММЫ

Для достижения лучших результатов стирки следует выбрать соответствующую программу стирки в соответствии с типом белья. Пожалуйста, поверните рукоятку для выбора нужной программы.



## ВЫБОР ФУНКЦИЙ

Выбрать необходимые опции (см. раздел "Панель управления" на страницах 08 и 09).

## НАСТРОЙКА ТЕМПЕРАТУРЫ СТИРКИ

Нажать и удерживать клавишу температуры до тех пор, пока не будет выбрана необходимая температура.

## НАСТРОЙКА СКОРОСТИ ОТЖИМА

Нажать и удерживать клавишу скорости до тех пор, пока не будет выбрана необходимая скорость. См. раздел "Рабочие функции" на страницах "Панель управления" (08 и 09) для выбора температуры и скорости отжима. Мы советуем выбрать рекомендуемые значения.

## СТИРКА

Нажать клавишу Пуск/пауза. Стиральная машина будет работать в соответствии с предварительно заданными программами. Стиральная машина прекращает работу автоматически, когда заканчивается цикл стирки. На дисплее появляется значок "Окончание". Откройте дверцу стиральной машины и выгрузите белье.

## ПОСЛЕ СТИРКИ

Отключить подачу воды и отсоединить шнур питания. Открыть дверцу стиральной машины для предотвращения образования влаги и запаха. Оставить дверцу открытой, когда машина не используется.

## СОВЕТЫ ПО ЭНЕРГОСБЕРЕЖЕНИЮ

1. Набрать одежду на одну стирку с полной загрузкой.
2. Избегать перегрузки стиральной машины.
3. Задавать предварительную стирку только для сильно загрязненной одежды.
4. Уменьшить количество моющего средства, либо выбирать стандартную или деликатную программы стирки для слабо загрязненной одежды.
5. Выбрать правильную температуру стирки. Современные моющие средства могут стирать с очень хорошим результатом также при температуре ниже 60°C. Используйте температуру выше 60°C только для сильно загрязненного белья.
6. Следовать рекомендациям по дозировке на упаковке моющего средства, чтобы избежать использования избыточного количества моющего средства.

## СОВЕТЫ, ОТНОСЯЩИЕСЯ К НАГРЕВУ

Чтобы добавить одежду во время стирки, или извлечь ее из-за длительного перебоя питания, необходимо убедиться, что уровень воды в барабане находится ниже нижнего края смотрового стекла, температура воды ниже 50°C, и внутренний барабан не вращается; затем извлечь сливную трубку из опоры и спускать воду до тех пор, пока из трубки не перестанет вытекать вода, после чего убрать трубку на место. Нажать клавишу Пуск/пауза и дверца откроется. Теперь можно добавить или извлечь одежду.

Если не получается открыть дверцу, используйте шест, но это не является нормальным способом.

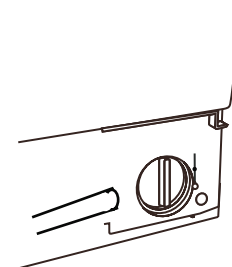
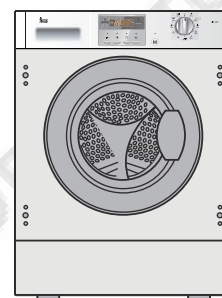

# ИСПОЛЬЗОВАНИЕ ПРИБОРА

15

## УКАЗАНИЯ ПО УХОДУ

	Стойкий материал		Подходит для отбеливания в холодной воде		Не подвергать сухой чистке	
	Деликатная ткань		Не отбеливать		Не прокатывать	
		Подходит для стирки при 95°C		Гладить при температуре 200°C		Развешивать для сушки
		Подходит для стирки при 60°C		Гладить при температуре 150°C		Сушить на сушилке для одежды
		Подходит для стирки при 40°C		Гладить при температуре 100°C		Сушить в барабане, нормальный нагрев
		Подходит для стирки при 30°C		Не гладить		Сушить в барабане, уменьшенный нагрев
	Ручная стирка		Сухая чистка с любым растворителем		Не сушить в барабане	
	Только сухая чистка		Сухая чистка с перихлоридом			
	Шерстяные волокна		Сухая чистка с авиационным бензином			

## ОРИЕНТИРОВОЧНЫЙ ВЕС ПРЕДМЕТОВ ПРИ ЗАГРУЗКЕ

Постыня (односпальная)	Хлопок	Приблизительно 800 г
Покрывало	Шерсть	Приблизительно 3000 г
Одежда из смешанных волокон	/	Приблизительно 800 г
Жакеты	Хлопок	Приблизительно 800 г
Джинсы	/	Приблизительно 800 г
Рабочая одежда	Хлопок	Приблизительно 950 г
Женская пижама	/	Приблизительно 200 г
Футболки	/	Приблизительно 300 г
Носки	Ткань из смешанных волокон	Приблизительно 50 г
Рубашки	Хлопок	Приблизительно 300 г
Нижнее белье	Ткань из смешанных волокон	Приблизительно 70 г

## 16

## ТЕХНИЧЕСКОЕ ОБСЛУЖИВАНИЕ

**ОЧИСТКА И УХОД****ПОСЛЕ СТИРКИ**

Отключить подачу воды и отсоединить шнур питания после каждой стирки. Открыть дверцу стиральной машины для предотвращения образования влаги и запахов. Если стиральная машина остается без использования на длительный период времени, слить воду из машины и установить на место сливной шланг.

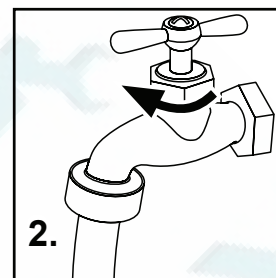
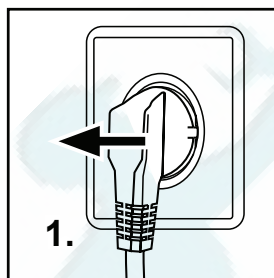
**ОЧИСТКА ЛОТКА ДЛЯ МОЮЩЕГО СРЕДСТВА**

Регулярно очищайте лоток для распределения моющих средств.

Выдвинуть лоток, промыть его начисто водой и установить на место.

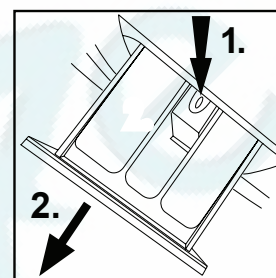
**ОЧИСТКА МАШИНЫ**

Отсоединить машину от источника питания до выполнения очистки и технического обслуживания. Использовать мягкую ткань, смоченную жидким мылом, для очистки корпуса машины и резиновых частей. Запрещается использовать органические химические вещества или коррозионные растворители.

**ОЧИСТКА ФИЛЬТРА**

Очищайте фильтр один раз в месяц.

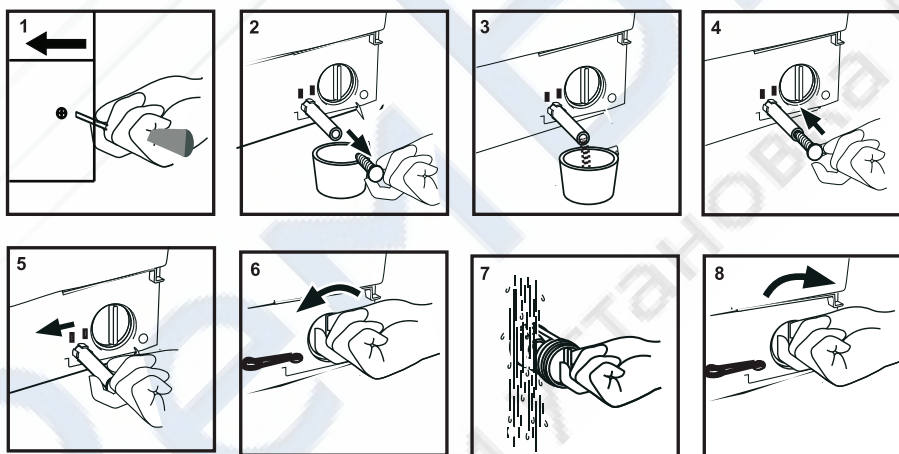

Снять заднюю нижнюю пластину (рис. 1).

Извлечь резиновый шланг из зажима и установить под шланг подходящую емкость. Извлечь заглушку, чтобы слить воду (рис. 2-3).

Установить на место заглушку и закрепить шланг обратно в зажиме (рис. 4-5).

Отвернуть фильтр и промыть его под проточной водой, установить фильтр на место и закрыть пластину (рис. 6-7-8).

**Фильтр должен быть установлен на место, иначе это может привести к утечке воды.**



# ТЕХНИЧЕСКОЕ ОБСЛУЖИВАНИЕ

17

## КЛАПАН ВПУСКА ВОДЫ И ФИЛЬТР КЛАПАНА ВПУСКА

Чтобы избежать засорения на впуске воды из-за попадания посторонних веществ, необходимо регулярно очищать клапан подачи воды и фильтр клапана подачи.

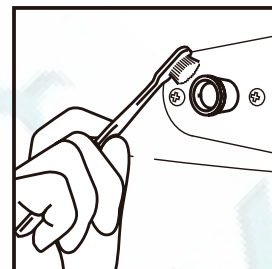

## ПЕРЕМЕЩЕНИЕ МАШИНЫ

Если машину необходимо передвинуть на другое место, следует установить транспортировочные болты, которые были сняты при установке, чтобы избежать повреждений. Выполнить нижеприведенные инструкции.

1. Снять заднюю крышку.
2. Извлечь заглушки.
3. Установить синтетические стабилизаторы и транспортировочные болты.
4. Затянуть болты отверткой.
5. Установить на место заднюю крышку.

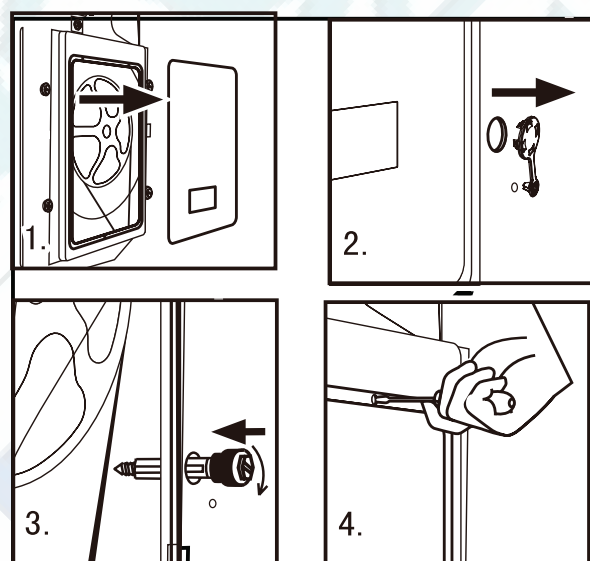

## ДЛИТЕЛЬНЫЙ ПЕРИОД ПРОСТОЯ

Если стиральная машина остается без использования на длительный период времени, следует отключить шнур питания и перекрыть подачу воды. Открыть дверцу стиральной машины для предотвращения образования влаги и запахов. Оставить дверцу машины открытой на весь период простоя.

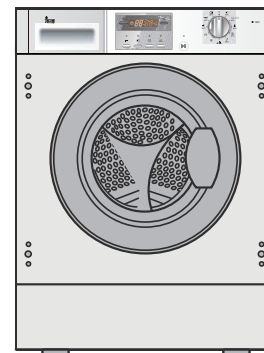

# 18 ТЕХНИЧЕСКОЕ ОБСЛУЖИВАНИЕ

## КОДЫ ДИСПЛЕЯ

### КОДЫ ДИСПЛЕЯ И СПЕЦИАЛЬНЫЕ ФУНКЦИИ

КОДЫ	ПРИЧИНЫ	СПОСОБЫ УСТРАНЕНИЯ
Err1	→ Дверца не закрыта должным образом.	_ Правильно закрыть дверцу, а затем нажать клавишу Пуск / пауза.
Err2	→ Ошибка слива, вода не сливается в течение 6 минут.	_ Очистить фильтр и проверить, не заблокирован ли сливной шланг. Если ошибка не устранена, пожалуйста, обратитесь к специалисту по техническому обслуживанию.
Err3	→ Датчик температуры не подключен правильно или поврежден.	_ Пожалуйста, обратитесь к специалисту по техническому обслуживанию.
Err4	→ Ошибка нагревателя (появляется в конце цикла).	_ Пожалуйста, обратитесь к специалисту по техническому обслуживанию.
Err5	→ Уровень воды не достигнут через 8 минут.	_ Необходимо убедиться, что кран открыт, и давление воды находится в норме. Если проблема не устранена, пожалуйста, обратитесь к специалисту по техническому обслуживанию.
	→ Высота сливного шланга меньше 80 см.	_ Установить сливной шланг на высоте 80-100 см.
	→ Сливной шланг находится в воде.	_ Убедиться, что сливной шланг не находится в воде.
Err7	→ Ошибка электродвигателя.	_ Пожалуйста, обратитесь к специалисту по техническому обслуживанию.
Err8	→ Вода превысила безопасный уровень.	_ Пожалуйста, обратитесь к специалисту по техническому обслуживанию.
Er10	→ Неправильный сигнал датчика уровня воды.	_ Пожалуйста, обратитесь к специалисту по техническому обслуживанию.
EuAr	→ Отсутствует связь между плато и электродвигателем.	_ Пожалуйста, обратитесь к специалисту по техническому обслуживанию.
	Когда отображаются вышеприведенные коды ошибок, мы советуем отключить питание и вновь запустить машину. Если проблема не устранена, пожалуйста, обратитесь к специалисту по техническому обслуживанию.	
End	→ Конец цикла стирки.	
UNb	По окончании последнего цикла полоскания отжим полностью отключен из-за разбалансировки белья.	

→ Функция блокировки панели управления: одновременно нажать клавиши "Задержка" и "Пуск / пауза" на 3 секунды после запуска программы. Работа машины больше не может быть изменена с помощью функциональных клавиш или рукояток. Чтобы разблокировать машину, еще раз нажать клавиши "Задержка" и "Пуск / пауза" на 3 секунды.

→ Функция памяти при отключении питания: в случае прерывания подачи питания или необходимости отключения питания во время цикла программы существующие настройки сохраняются, и предварительно заданная операция возобновляется при возобновлении подачи питания.

→ Для отмены программы

Нажать клавишу "Пуск / пауза", затем отключить питание, и программа будет автоматически отменена. Еще раз повернуть селекторный переключатель и выбрать другую программу.

Примечание: при отжиге, если образуется слишком много пены, стиральная машина удаляет пену автоматически, чтобы защитить электродвигатель; электродвигатель останавливается и сливной насос сливает воду непрерывно в течение 90 секунд. Если это происходит больше 3 раз, электродвигатель останавливается до конца цикла без отжима.

# ТЕХНИЧЕСКОЕ ОБСЛУЖИВАНИЕ 19

## ВЫЯВЛЕНИЕ И УСТРАНЕНИЕ НЕИСПРАВНОСТЕЙ

### ВЫЯВЛЕНИЕ И УСТРАНЕНИЕ НЕИСПРАВНОСТЕЙ

Следующие обстоятельства не являются неисправностями. Не следует обращаться в Сервисный центр, пока проблема не будет подтверждена.

ПРОБЛЕМА	ПРИЧИНЫ	СПОСОБЫ УСТРАНЕНИЯ
Стиральная машина не работает	<ul style="list-style-type: none"> <li>▾ Плохое подключение к источнику питания.</li> <li>▾ Перебой в подаче питания.</li> <li>▾ Дверца стиральной машины не закрыта должным образом.</li> <li>▾ Машина не была включена.</li> </ul>	<ul style="list-style-type: none"> <li>_ Проверить подключение к источнику питания.</li> <li>_ Проверить подачу питания.</li> <li>_ Полностью закрыть дверцу стиральной машины.</li> <li>_ Убедиться, что машина включена.</li> </ul>
Стиральная машина не наполняется водой	<ul style="list-style-type: none"> <li>▾ Не нажата клавиша "Пуск/пауза"</li> <li>▾ Не открыт водяной кран.</li> <li>▾ Давление воды меньше 0,03 МПа.</li> <li>▾ Перекручен впускной шланг.</li> <li>▾ Перебой в подаче воды.</li> <li>▾ Неправильно установлена рукоятка программирования.</li> <li>▾ Дверца стиральной машины закрыта неправильно.</li> <li>▾ Заблокирован фильтр впускного шланга.</li> </ul>	<ul style="list-style-type: none"> <li>_ Нажать клавишу "Пуск/пауза".</li> <li>_ Открыть водяной кран.</li> <li>_ Проверить давление воды.</li> <li>_ Проверить впускной шланг.</li> <li>_ Убедиться в наличии подачи воды.</li> <li>_ Правильно установить рукоятку программирования.</li> <li>_ Правильно закрыть дверцу стиральной машины.</li> <li>_ Разблокировать фильтр впускного шланга.</li> </ul>
Машина сливает воду во время наполнения.	<ul style="list-style-type: none"> <li>▾ Высота сливного шланга меньше 80 см.</li> <li>▾ Сливной шланг находится в воде.</li> </ul>	<ul style="list-style-type: none"> <li>_ Установить сливной шланг на высоте 80-100 см.</li> <li>_ Убедиться, что сливной шланг не находится в воде.</li> </ul>
Неисправность слива.	<ul style="list-style-type: none"> <li>▾ Сливной шланг заблокирован.</li> <li>▾ Конец сливного шланга находится выше 100 см от уровня пола.</li> <li>▾ Фильтр заблокирован.</li> </ul>	<ul style="list-style-type: none"> <li>_ Разблокировать сливной шланг.</li> <li>_ Убедиться, что конец сливного шланга находится ниже 100 см от уровня пола.</li> <li>_ Разблокировать фильтр.</li> </ul>
Сильная вибрация во время отжима.	<ul style="list-style-type: none"> <li>▾ Не были извлечены все транспортировочные болты.</li> <li>▾ Стиральная машина расположена на неровной поверхности или не выровнена.</li> <li>▾ Загрузка машины превышает максимальную загрузку.</li> </ul>	<ul style="list-style-type: none"> <li>_ Извлечь все транспортировочные болты.</li> <li>_ Убедиться, что стиральная машина установлена на ровной поверхности и выровнена.</li> <li>_ Уменьшить количество белья в барабане.</li> </ul>
Работа прекращается до завершения цикла стирки.	<ul style="list-style-type: none"> <li>▾ Перебой подачи воды или электроэнергии.</li> </ul>	<ul style="list-style-type: none"> <li>_ Проверить подачу питания.</li> </ul>
Работа прекращается на некоторое время.	<ul style="list-style-type: none"> <li>▾ Стиральная машина выводит на дисплей сообщение об ошибке.</li> <li>▾ Находится ли стиральная машина в цикле замачивания?</li> </ul>	<ul style="list-style-type: none"> <li>_ Проверить коды дисплея.</li> <li>_ Нажать клавишу Полоскание или еще раз клавишу Пуск/пауза для отмены программы замачивания.</li> </ul>
Избыточное количество пены в барабане, которая выливается из распределительного лотка.	<ul style="list-style-type: none"> <li>▾ Моющее средство не является средством с низким пенообразованием, либо предназначено для ручной стирки.</li> <li>▾ Избыточное использование моющего средства.</li> </ul>	<ul style="list-style-type: none"> <li>_ Убедиться в соответствующем типе моющего средства.</li> <li>_ Уменьшить количество моющего средства в распределительном лотке.</li> </ul>
Автоматическая регулировка времени стирки.	<ul style="list-style-type: none"> <li>▾ Продолжительность программы стирки регулируется.</li> </ul>	<ul style="list-style-type: none"> <li>_ Это нормально и не влияет на функциональность.</li> </ul>
Неисправность отжима.	<ul style="list-style-type: none"> <li>▾ Разбалансировка белья.</li> </ul>	<ul style="list-style-type: none"> <li>_ Добавить одежду или снова запустить программу отжима.</li> </ul>

## 20 ТЕХНИЧЕСКОЕ ОБСЛУЖИВАНИЕ

## ЭЛЕКТРОСХЕМА

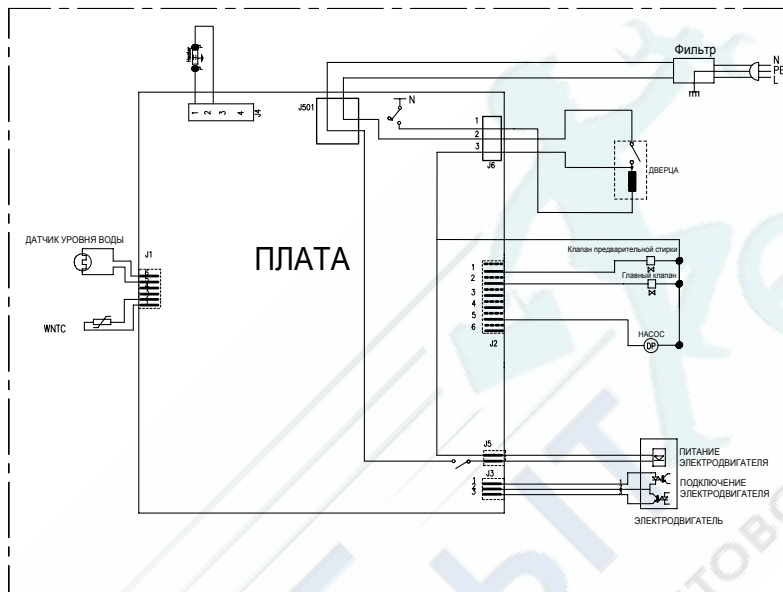

- Motor----- Электродвигатель  
 PCB----- Печатная плата  
 MR----- Замок дверцы  
 R----- Нагревательный элемент  
 PS----- Сливной насос  
 EVF, EVP----- Электромагнитный клапан подачи воды  
 P----- Реле давления  
 FA----- Система шумоподавления  
 NTC----- Датчик температуры

**Справочный листок технических данных (в соответствии с ЕС 1061/2010)**

Торговая марка	<b>teka</b>	
Номер модели	LI2 1260	LI2 1060
Номинальная мощность (кг)	6,0	6,0
Класс энергоэффективности	A++	A++
Энергопотребление в год (кВтч) <sup>1)</sup>	166	166
Потребление энергии, хлопок 60° при полной загрузке (кВтч / цикл)	0,808	0,808
Потребление энергии, хлопок 60° при частичной загрузке (кВтч / цикл)	0,811	0,811
Потребление энергии, хлопок 40° при частичной загрузке (кВтч / цикл)	0,602	0,602
Потребляемая мощность в режиме выключения	0,48	0,48
Потребляемая мощность в режиме оставления во включенном состоянии	0,48	0,48
Расход воды в год (л) <sup>2)</sup>	11003	11003
Класс эффективности отжима с сушкой <sup>3)</sup>	B	C
Максимальная скорость отжима (обороты в минуту) <sup>4)</sup>	1200	1000
Остаточное содержание влаги (%) <sup>4)</sup>	53	62
Стандартная программа для хлопка 60°C <sup>5)</sup>	Хлопок/Стандартная+60°C+Интенсивный +Максимальная скорость	
Стандартная программа для хлопка 40°C <sup>5)</sup>	Хлопок/Стандартная+40°C+Интенсивный +Максимальная скорость	
Продолжительность программы Хлопок 60° при полной загрузке (мин)	180	180
Продолжительность программы Хлопок 60° при частичной загрузке (мин)	180	180
Продолжительность программы Хлопок 40° при частичной загрузке (мин)	169	169
Продолжительность режима ожидания во включенном состоянии (мин) <sup>6)</sup>	-	-
Шум (стирка / отжим) (дБ(А)) <sup>7)</sup>	57/75	57/75
Тип	встраиваемая машина с фронтальной загрузкой	
<p><sup>1)</sup> Рассчитано на основании 220 стандартных циклов стирки по программе для хлопка 60°C и 40°C при полной загрузке и частичной загрузке, и энергопотреблении при работе в энергосберегающих режимах. Фактическое энергопотребление будет зависеть от того, как используется прибор.</p>		
<p><sup>2)</sup> Рассчитано на основании 220 стандартных циклов стирки по программе для хлопка 60°C и 40°C при полной загрузке и частичной загрузке. Фактический расход воды будет зависеть от того, как используется прибор.</p>		
<p><sup>3)</sup> Класс G является наименее экономичным, а Класс A является наиболее экономичным.</p>		
<p><sup>4)</sup> На основании результатов испытаний стандартной программы хлопка 60°C при полной и частичной загрузке, а также стандартной программы хлопка 40°C при частичной загрузке.</p>		
<p><sup>5)</sup> "Стандартная программа для хлопка 60°C" и "Стандартная программа для хлопка 40°C" являются стандартными программами стирки, к которым относится информация на этикетке и в справочном листке. Эти программы подходят для стирки среднезагрязненных хлопковых вещей, и они являются наиболее эффективными в отношении комбинирования энергопотребления и расхода воды.</p>		
<p><sup>6)</sup> В случае, если имеется система управления электричеством.</p>		
<p><sup>7)</sup> На основании результатов испытаний стандартной программы хлопка 60°C при полной загрузке.</p>		